

Nr.p.k.	1.
Kods plānā	1.1
Nosaukums	Vienpusīgs pamata plauktu modulis ar 5 plauktnēm
Izmērs	900 x 280 x 1850(h) mm
Skaitis (gab.)	3

Pamata plaukta modulis sastāv no diviem vertikālajiem nesošajiem sānu paneļiem, pieciem horizontālajiem plauktnēm, nosedzošā plaukta, divām plaukta atdurām un vienas stingrības sienīņas. Plaukts tiek balstīts uz četrām hromētām, maināma augstuma (30mm) metāla kājiņām. Apakšējais plaukts ar atduru stiprināts slīpi – min slīpums – 10°.

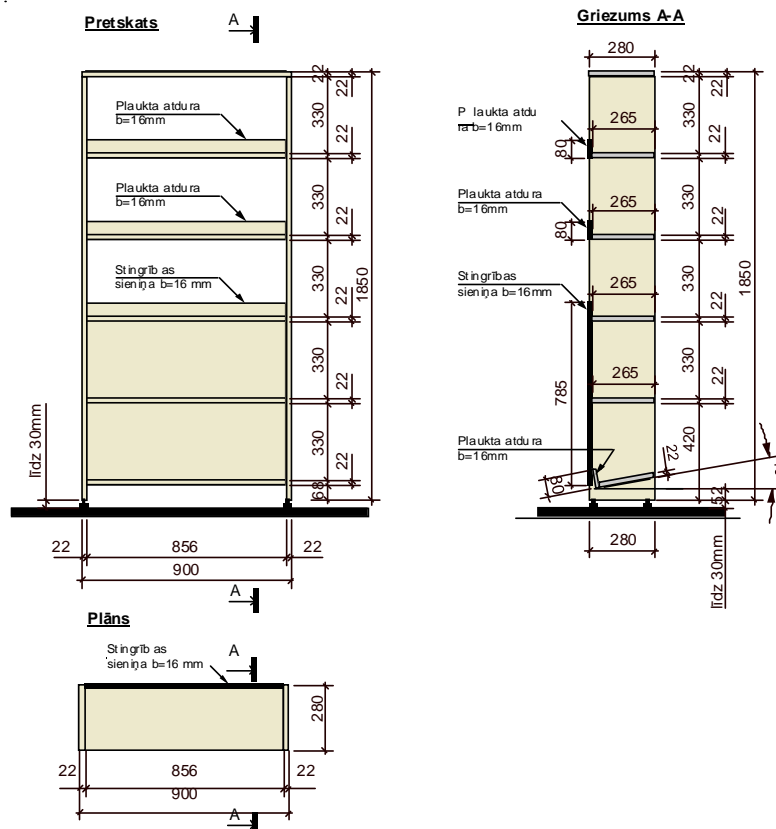

Vertikālie sānu paneļi

- KSP plātnes biezums – 22mm.
- Apdare – lamināts – Bērzs dabīgs, PL R3023 V
- Paneļa malas aplīmētas ar ABS dekoratīvo maliņu – 22 x 2mm.
- Maliņas krāsas tonis pieskaņots KSP plātnei.

Horizontālie plauktni un nosedzošais plaukts

- KSP plātnes biezums – 22mm.
- Apdare – lamināts – Bērzs dabīgs, PL R3023 V
- Paneļa malas aplīmētas ar ABS dekoratīvo maliņu – 22 x 2mm.
- Maliņas krāsas tonis pieskaņots KSP plātnei.

Plaukta atdura un stingrības sienīņa

- KSP plātnes biezums – 16mm.
- Apdare – lamināts – Bērzs dabīgs, PL R3023 V
- Paneļa malas aplīmētas ar ABS dekoratīvo maliņu – 16 x 2mm.
- Maliņas krāsas tonis pieskaņots KSP plātnei.

Nr.p.k.	2.
Kods plānā	1.1.2
Nosaukums	Vienpusīgs papildus plauktu modulis ar 5 plauktniem
Izmērs	875 x 280 x 1850(h) mm
Skaitis (gab.)	17

Papildus plaukta modulis sastāv no viena vertikāla nesoša sānu paneļa, pieciem horizontāliem plauktniem, nosedzošā plaukta, divām plaukta atdurām un vienas stingrības sienīšas. Plaukts tiek balstīts uz divām hromētām, maināma augstuma (30mm) metāla kājiņām. Apakšējais plaukts ar atduru stiprināts slīpi – min slīpums – 10°.

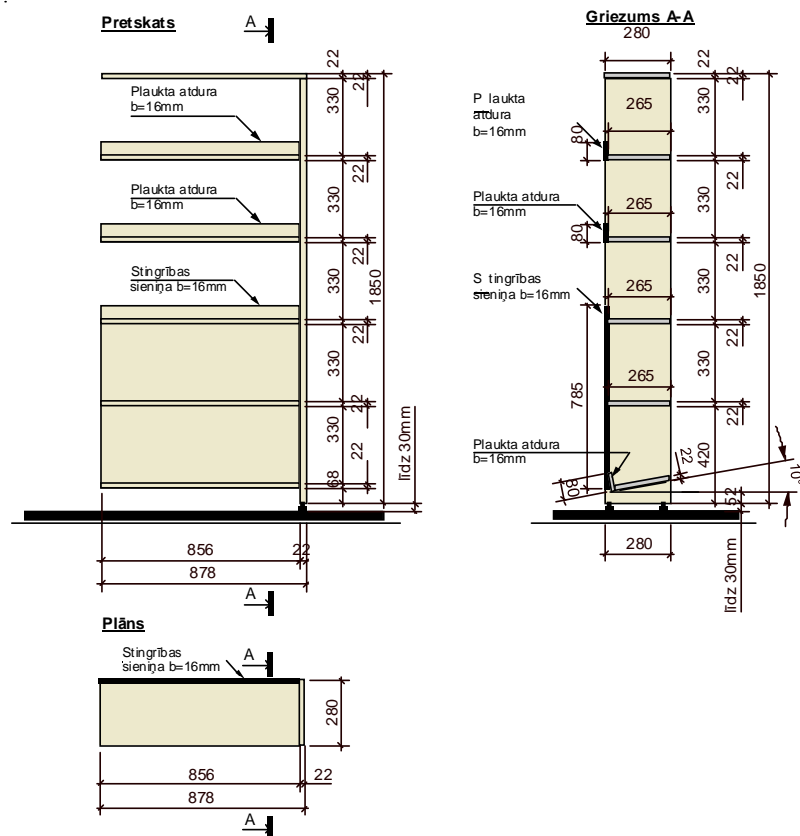

Vertikālie sānu paneli

- KSP plātnes biezums – 22mm.
- Apdare – lamināts – Bērzs dabīgs, PL R3023 V
- Paneļa malas aplīmētas ar ABS dekoratīvo maliņu – 22 x 2mm.
- Maliņas krāsas tonis pieskaņots KSP plātnei.

Horizontālie plaukteni un nosedzošais plaukts

- KSP plātnes biezums – 22mm.
- Apdare – lamināts – Bērzs dabīgs, PL R3023 V
- Paneļa malas aplīmētas ar ABS dekoratīvo maliņu – 22 x 2mm.
- Maliņas krāsas tonis pieskaņots KSP plātnei.

Plaukta atdura un stingrības sienīša

- KSP plātnes biezums – 16mm.
- Apdare – lamināts – Bērzs dabīgs, PL R3023 V
- Paneļa malas aplīmētas ar ABS dekoratīvo maliņu – 16 x 2mm.
- Maliņas krāsas tonis pieskaņots KSP plātnei.

Nr.p.k.	3.
Kods plānā	1.2
Nosaukums	Vienpusīgs pamata plauktu modulis ar 4 plauktnēm
Izmērs	900 x 280 x 1500(h) mm
Skaitis (gab.)	2

Pamata plaukta modulis sastāv no diviem vertikālajiem nesošajiem sānu paneļiem, četriem horizontālajiem plauktnēm, nosedzošā plaukta, vienas plaukta atduras un vienas stingrības sienīņas. Plaukts tiek balstīts uz četrām hromētām, maināma augstuma (30mm) metāla kājiņām. Apakšējais plaukts ar atduru stiprināts slīpi – min slīpums – 10°.

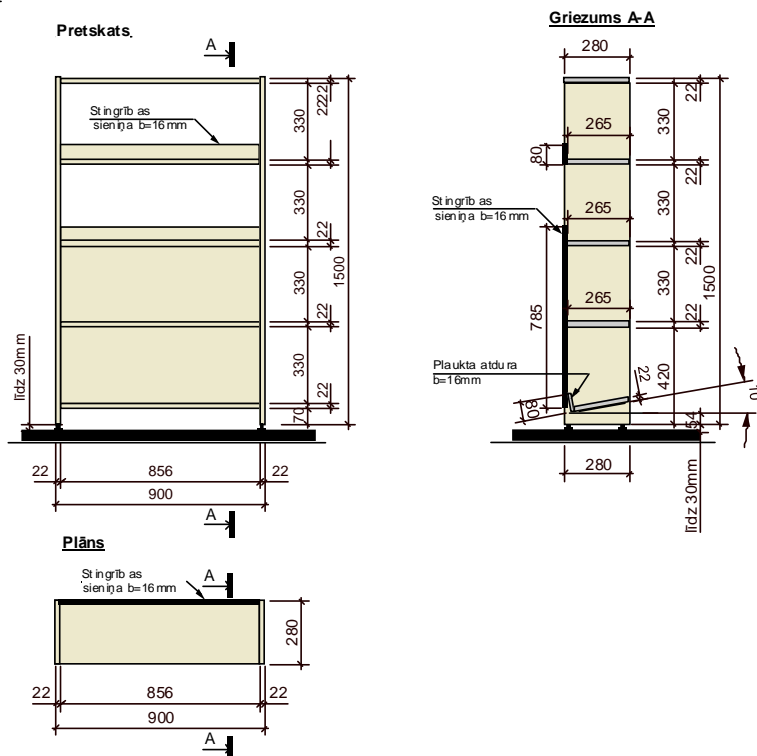

Vertikālie sānu paneļi

- KSP plātnes biezums – 22mm.
- Apdare – lamināts – Bērzs dabīgs, PL R3023 V
- Paneļa malas aplīmētas ar ABS dekoratīvo maliņu – 22 x 2mm.
- Maliņas krāsas tonis pieskaņots KSP plātnei.

Horizontālie plauktēni un nosedzošais plaukts

- KSP plātnes biezums – 22mm.
- Apdare – lamināts – Bērzs dabīgs, PL R3023 V
- Paneļa malas aplīmētas ar ABS dekoratīvo maliņu – 22 x 2mm.
- Maliņas krāsas tonis pieskaņots KSP plātnei.

Plaukta atdura un stingrības sienīņa

- KSP plātnes biezums – 16mm.
- Apdare – lamināts – Bērzs dabīgs, PL R3023 V
- Paneļa malas aplīmētas ar ABS dekoratīvo maliņu – 16 x 2mm.
- Maliņas krāsas tonis pieskaņots KSP plātnei.

Nr.p.k.	4.
Kods plānā	1.2.2
Nosaukums	Vienpusīgs papildus plauktu modulis ar 4 plauktniem
Izmērs	875 x 280 x 1500(h) mm
Skaitis (gab.)	2

Papildus plaukta modulis sastāv no viena vertikāla nesoša sānu paneļa, četriem horizontāliem plauktniem, nosedzošā plaukta, vienas plaukta atduras un vienas stingrības sienīgas. Plaukts tiek balstīts uz divām hromētām, maināma augstuma (30mm) metāla kājiņām. Apakšējais plaukts ar atduru stiprināts slīpi – min slīpums – 10°.

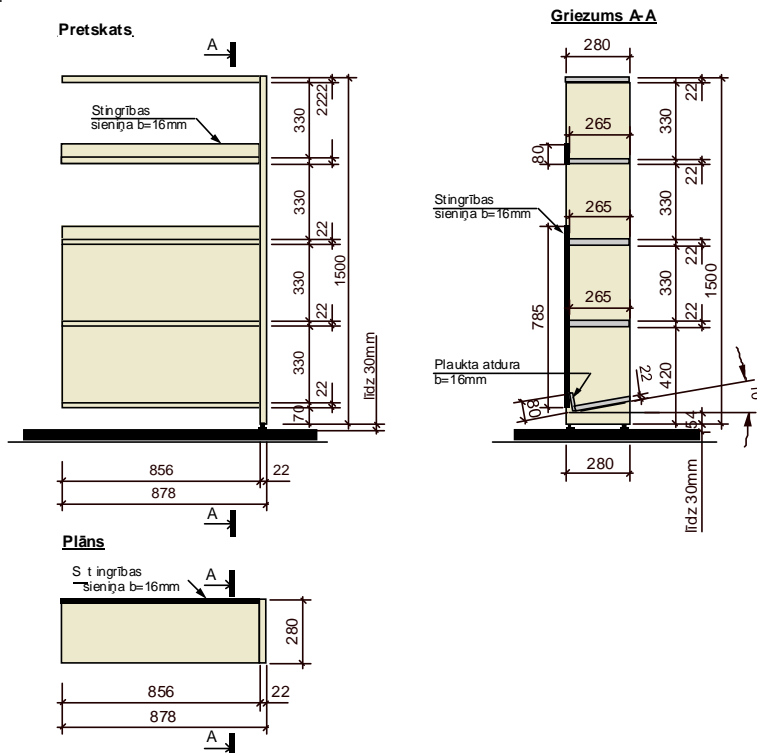

Vertikālie sānu paneli

- KSP plātnes biezums – 22mm.
- Apdare – lamināts – Bērzs dabīgs, PL R3023 V
- Paneļa malas aplīmētas ar ABS dekoratīvo maliņu – 22 x 2mm.
- Maliņas krāsas tonis pieskaņots KSP plātnei.

Horizontālie plauktieni un nosedzošais plaukts

- KSP plātnes biezums – 22mm.
- Apdare – lamināts – Bērzs dabīgs, PL R3023 V
- Paneļa malas aplīmētas ar ABS dekoratīvo maliņu – 22 x 2mm.
- Maliņas krāsas tonis pieskaņots KSP plātnei.

Plaukta atdura un stingrības sienīga

- KSP plātnes biezums – 16mm.
- Apdare – lamināts – Bērzs dabīgs, PL R3023 V
- Paneļa malas aplīmētas ar ABS dekoratīvo maliņu – 16 x 2mm.
- Maliņas krāsas tonis pieskaņots KSP plātnei.

Nr.p.k.	5.
Kods plānā	1.3
Nosaukums	Vienpusīgs pamata plauktu modulis ar 3 plauktnēm
Izmērs	900 x 280 x 1150(h) mm
Skaitis (gab.)	2

Pamata plaukta modulis sastāv no diviem vertikālajiem nesošajiem sānu paneļiem, trīs horizontālajiem plauktnēm, nosedzošā plaukta un vienas stingrības sienīņas. Plaukts tiek balstīts uz četrām hromētām, maināma augstuma (30mm) metāla kājiņām. Apakšējais plaukts ar atduru stiprināts slīpi – min slīpums – 10°.

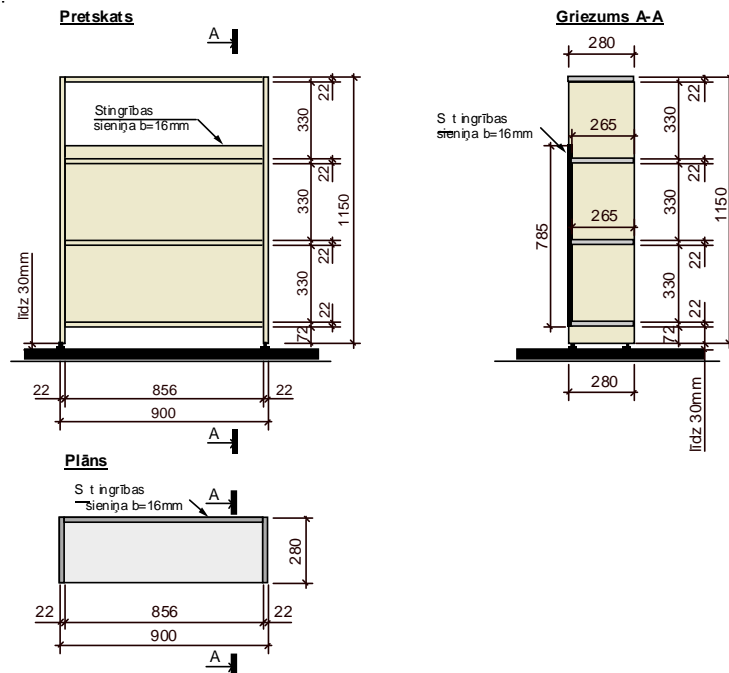

Vertikālie sānu paneļi

- KSP plātnes biezums – 22mm.
- Apdare – lamināts – Bērzs dabīgs, PL R3023 V
- Paneļa malas aplīmētas ar ABS dekoratīvo maliņu – 22 x 2mm.
- Maliņas krāsas tonis pieskaņots KSP plātnei.

Horizontālie plaukteni un nosedzošais plaukts

- KSP plātnes biezums – 22mm.
- Apdare – lamināts – Bērzs dabīgs, PL R3023 V
- Paneļa malas aplīmētas ar ABS dekoratīvo maliņu – 22 x 2mm.
- Maliņas krāsas tonis pieskaņots KSP plātnei.

Plaukta atdura un stingrības sienīņa

- KSP plātnes biezums – 16mm.
- Apdare – lamināts – Bērzs dabīgs, PL R3023 V
- Paneļa malas aplīmētas ar ABS dekoratīvo maliņu – 16 x 2mm.
- Maliņas krāsas tonis pieskaņots KSP plātnei.

Nr.p.k.	6.
Kods plānā	1.3.2
Nosaukums	Vienpusīgs papildus plauktu modulis ar 3 plauktniem
Izmērs	875 x 280 x 1150(h) mm
Skaitis (gab.)	3

Papildus plaukta modulis sastāv no viena vertikāla nesoša sānu paneļa, trīs horizontāliem plauktniem, nosedzošā plaukta un vienas stingrības sienīņas. Plaukts tiek balstīts uz divām hromētām, maināma augstuma (30mm) metāla kājiņām. Apakšējais plaukts ar atduru stiprināts slīpi – min slīpums – 10°.

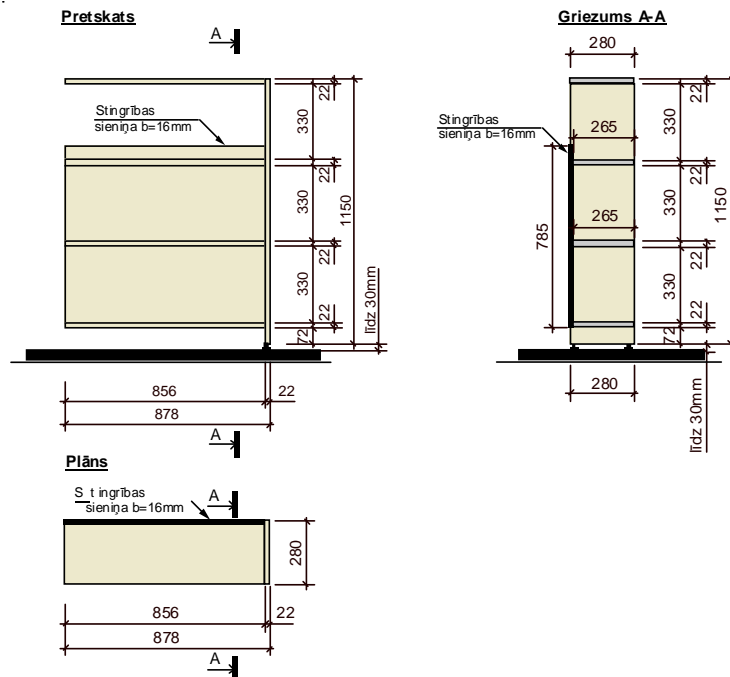

Vertikālie sānu paneli

- KSP plātnes biezums – 22mm.
- Apdare – lamināts – Bērzs dabīgs, PL R3023 V
- Paneļa malas aplīmētas ar ABS dekoratīvo maliņu – 22 x 2mm.
- Maliņas krāsas tonis pieskaņots KSP plātnei.

Horizontālie plauktni un nosedzošais plaukts

- KSP plātnes biezums – 22mm.
- Apdare – lamināts – Bērzs dabīgs, PL R3023 V
- Paneļa malas aplīmētas ar ABS dekoratīvo maliņu – 22 x 2mm.
- Maliņas krāsas tonis pieskaņots KSP plātnei.

Plaukta atdura un stingrības sienīņa

- KSP plātnes biezums – 16mm.
- Apdare – lamināts – Bērzs dabīgs, PL R3023 V
- Paneļa malas aplīmētas ar ABS dekoratīvo maliņu – 16 x 2mm.
- Maliņas krāsas tonis pieskaņots KSP plātnei.

Nr.p.k.	7.
Kods plānā	1.4
Nosaukums	Divpusīgs pamata plauktu modulis ar 5 plauktniem
Izmērs	900 x 550 x 1850(h) mm
Skaitis (gab.)	5

Pamata plaukta modulis sastāv no diviem vertikālajiem nesošajiem sānu paneliem, desmit horizontālajiem plauktniem, nosedzošā plaukta, divām plaukta atdurām un vienas stingrības sienīgas. Plaukts tiek balstīts uz četrām hromētām, maināma augstuma (30mm) metāla kājiņām. Apakšējais plaukts ar atduru stiprināts slīpi – min slīpums – 10°.

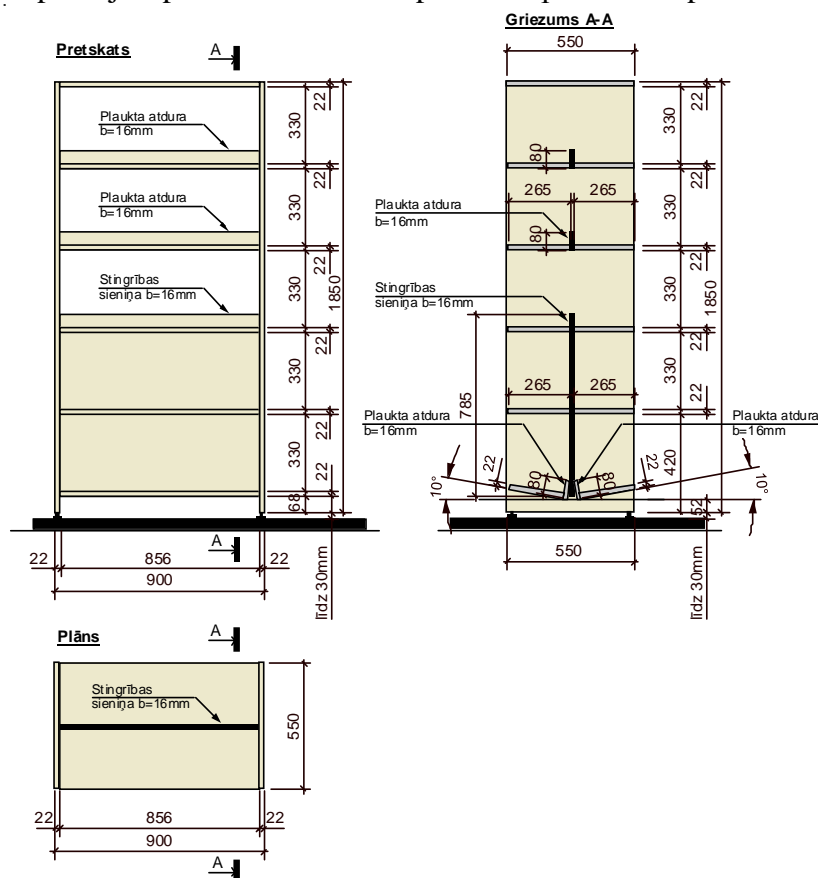

Vertikālie sānu paneli

- KSP plātnes biezums – 22mm.
- Apdare – lamināts – Bērzs dabīgs, PL R3023 V
- Paneļa malas aplīmētas ar ABS dekoratīvo maliņu – 22 x 2mm.
- Maliņas krāsas tonis pieskaņots KSP plātnei.

Horizontālie plauktēni un nosedzošais plaukts

- KSP plātnes biezums – 22mm.
- Apdare – lamināts – Bērzs dabīgs, PL R3023 V
- Paneļa malas aplīmētas ar ABS dekoratīvo maliņu – 22 x 2mm.
- Maliņas krāsas tonis pieskaņots KSP plātnei.

Plaukta atdura un stingrības sienīga

- KSP plātnes biezums – 16mm.
- Apdare – lamināts – Bērzs dabīgs, PL R3023 V
- Paneļa malas aplīmētas ar ABS dekoratīvo maliņu – 16 x 2mm.
- Maliņas krāsas tonis pieskaņots KSP plātnei.

Nr.p.k.	8.
Kods plānā	1.4.2
Nosaukums	Divpusīgs papildus plauktu modulis ar 5 plaukتهiem
Izmērs	875 x 550 x 1850(h) mm
Skaitis (gab.)	9

Papildus plaukta modulis sastāv no viena vertikāla nesoša sānu paneļa, desmit horizontāliem plaukتهiem, nosedzošā plaukta, divām plaukta atdurām un vienas stingrības sienīņas. Plaukts tiek balstīts uz divām hromētām, maināma augstuma (30mm) metāla kājiņām. Apakšējais plaukts ar atduru stiprināts slīpi – min slīpums – 10°.

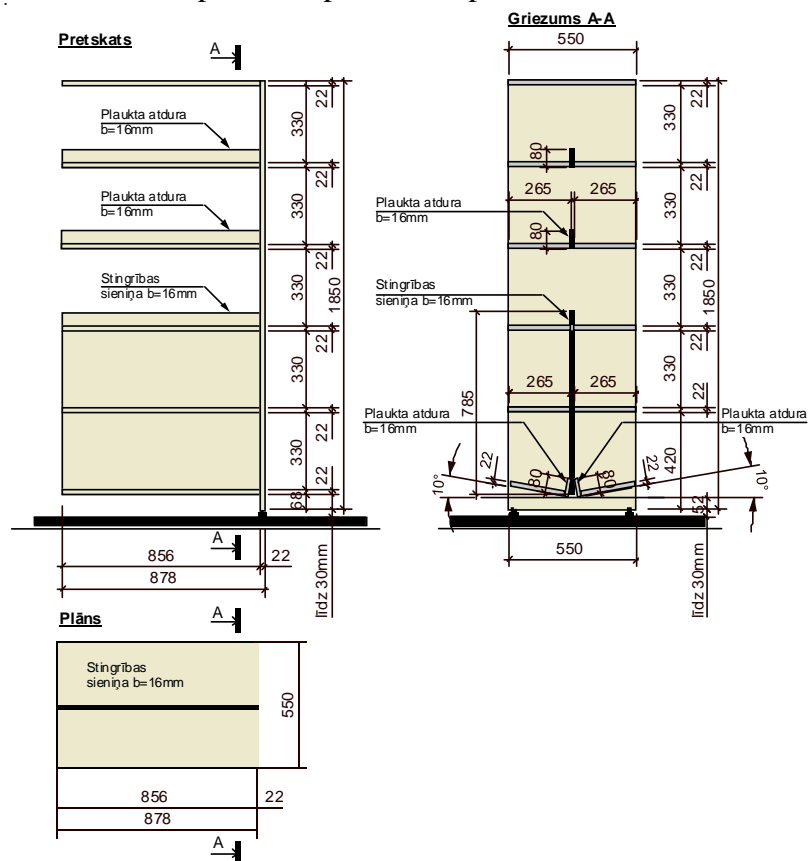

Vertikālie sānu paneli

- KSP plātnes biezums – 22mm.
- Apdare – lamināts – Bērzs dabīgs, PL R3023 V
- Paneļa malas aplīmētas ar ABS dekoratīvo maliņu – 22 x 2mm.
- Maliņas krāsas tonis pieskaņots KSP plātnei.

Horizontālie plaukte i un nosedzošais plaukts

- KSP plātnes biezums – 22mm.
- Apdare – lamināts – Bērzs dabīgs, PL R3023 V
- Paneļa malas aplīmētas ar ABS dekoratīvo maliņu – 22 x 2mm.
- Maliņas krāsas tonis pieskaņots KSP plātnei.

Plaukta atdura un stingrības sienina

- KSP plātnes biezums – 16mm.
- Apdare – lamināts – Bērzs dabīgs, PL R3023 V
- Paneļa malas aplīmētas ar ABS dekoratīvo maliņu – 16 x 2mm.
- Maliņas krāsas tonis pieskaņots KSP plātnei.

Nr.p.k.	9.
Kods plānā	1.5
Nosaukums	Divpusīgs pamata plauktu modulis ar 4 plauktniem
Izmērs	900 x 550 x 1500(h) mm
Skaitis (gab.)	1

Pamata plaukta modulis sastāv no diviem vertikālajiem nesošajiem sānu paneļiem, astoņiem horizontālajiem plauktniem, nosedzošā plaukta, vienas plaukta atduris un vienas stingrības sienīņas. Plaukts tiek balstīts uz četrām hromētām, maināma augstuma (30mm) metāla kājiņām. Apakšējais plaukts ar atduru stiprināts slīpi – min slīpums – 10°.

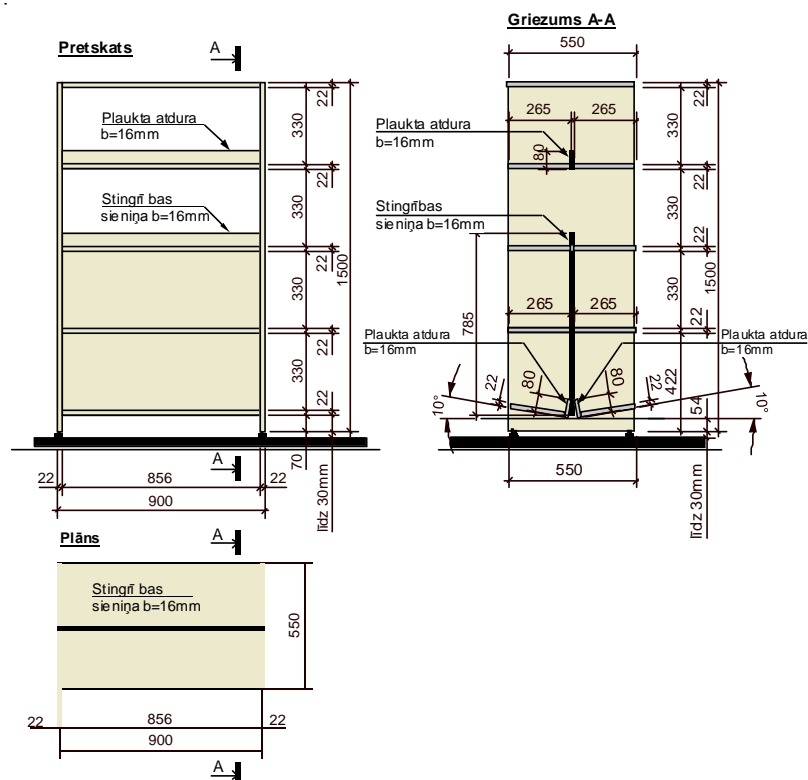

Vertikālie sānu paneļi

- KSP plātnes biezums – 22mm.
- Apdare – lamināts – Bērzs dabīgs, PL R3023 V
- Paneļa malas aplīmētas ar ABS dekoratīvo maliņu – 22 x 2mm.
- Maliņas krāsas tonis pieskaņots KSP plātnei.

Horizontālie plaukteni un nosedzošais plaukts

- KSP plātnes biezums – 22mm.
- Apdare – lamināts – Bērzs dabīgs, PL R3023 V
- Paneļa malas aplīmētas ar ABS dekoratīvo maliņu – 22 x 2mm.
- Maliņas krāsas tonis pieskaņots KSP plātnei.

Plaukta atdura un stingrības sienīna

- KSP plātnes biezums – 16mm.
- Apdare – lamināts – Bērzs dabīgs, PL R3023 V
- Paneļa malas aplīmētas ar ABS dekoratīvo maliņu – 16 x 2mm.
- Maliņas krāsas tonis pieskaņots KSP plātnei.

Nr.p.k.	10.
Kods plānā	1.5.2
Nosaukums	Divpusīgs papildus plauktu modulis ar 4 plaukteniem
Izmērs	875 x 550 x 1500(h) mm
Skaitis (gab.)	1

Papildus plaukta modulis sastāv no viena vertikāla nesoša sānu paneļa, astoņiem horizontāliem plaukteniem, nosedzošā plaukta, vienas plaukta atduras un vienas stingrības sienīņas. Plaukts tiek balstīts uz divām hromētām, maināma augstuma (30mm) metāla kājiņām. Apakšējais plaukts ar atduru stiprināts slīpi – min slīpums – 10°.

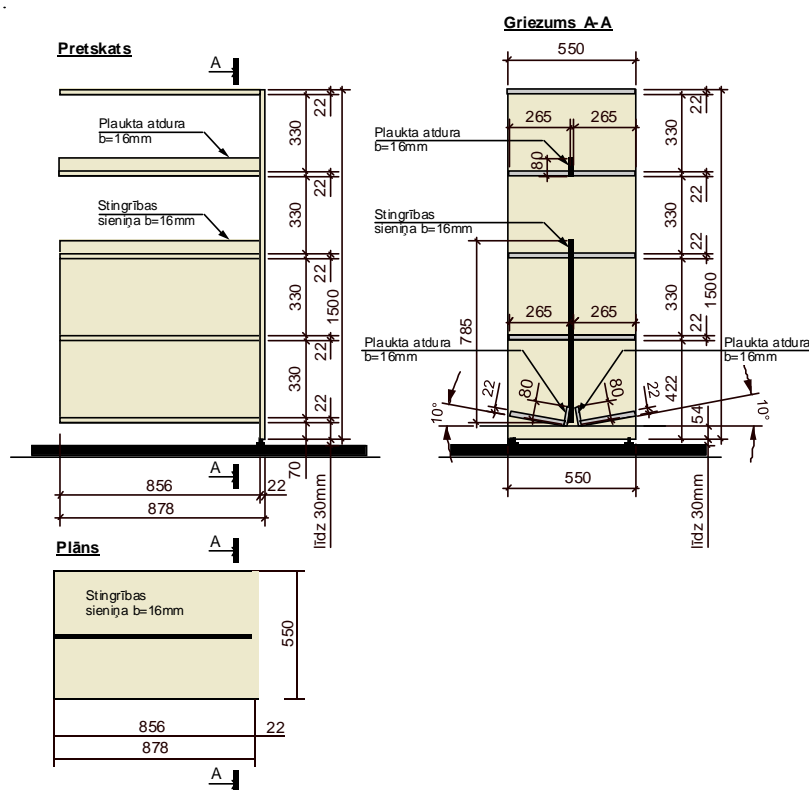

Vertikālie sānu paneli

- KSP plātnes biezums – 22mm.
- Apdare – lamināts – Bērzs dabīgs, PL R3023 V
- Paneļa malas aplīmētas ar ABS dekoratīvo maliņu – 22 x 2mm.
- Maliņas krāsas tonis pieskaņots KSP plātnei.

Horizontālie plaukteni un nosedzošais plaukts

- KSP plātnes biezums – 22mm.
- Apdare – lamināts – Bērzs dabīgs, PL R3023 V
- Paneļa malas aplīmētas ar ABS dekoratīvo maliņu – 22 x 2mm.
- Maliņas krāsas tonis pieskaņots KSP plātnei.

Plaukta atdura un stingrības sienīna

- KSP plātnes biezums – 16mm.
- Apdare – lamināts – Bērzs dabīgs, PL R3023 V
- Paneļa malas aplīmētas ar ABS dekoratīvo maliņu – 16 x 2mm.
- Maliņas krāsas tonis pieskaņots KSP plātnei.

Nr.p.k.	11.
Kods plānā	1.6
Nosaukums	Divpusīgs pamata plauktu modulis ar 3 plauktniem
Izmērs	900 x 550 x 1150(h) mm
Skaitis (gab.)	1

Pamata plaukta modulis sastāv no diviem vertikālajiem nesošajiem sānu paneļiem, sešiem horizontālajiem plauktniem, nosedzošā plaukta un vienas stingrības sienīņas. Plaukts tiek balstīts uz četrām hromētām, maināma augstuma (30mm) metāla kājiņām.

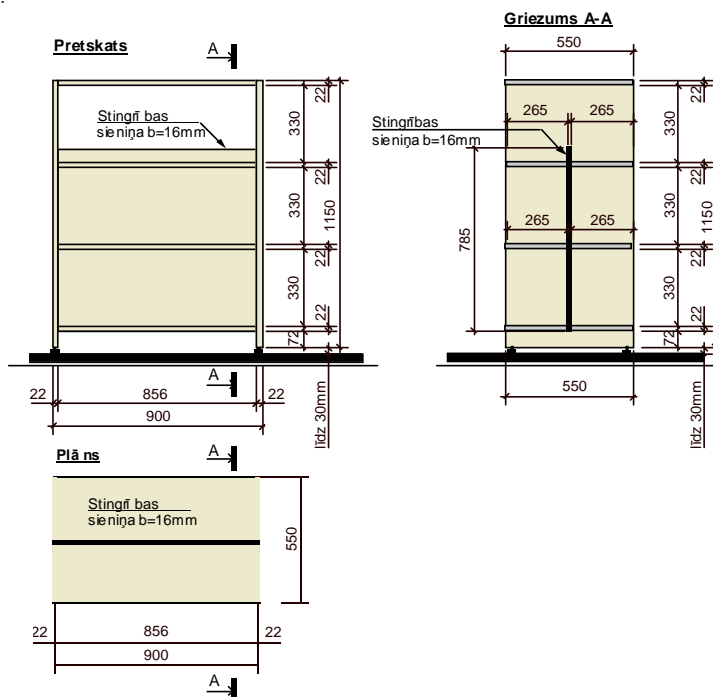

Vertikālie sānu paneļi

- KSP plātnes biezums – 22mm.
- Apdare – lamināts – Bērzs dabīgs, PL R3023 V
- Paneļa malas aplīmētas ar ABS dekoratīvo maliņu – 22 x 2mm.
- Maliņas krāsas tonis pieskaņots KSP plātnei.

Horizontālie plauktņi un nosedzošais plaukts

- KSP plātnes biezums – 22mm.
- Apdare – lamināts – Bērzs dabīgs, PL R3023 V
- Paneļa malas aplīmētas ar ABS dekoratīvo maliņu – 22 x 2mm.
- Maliņas krāsas tonis pieskaņots KSP plātnei.

Plaukta atdura un stingrības sienīņa

- KSP plātnes biezums – 16mm.
- Apdare – lamināts – Bērzs dabīgs, PL R3023 V
- Paneļa malas aplīmētas ar ABS dekoratīvo maliņu – 16 x 2mm.
- Maliņas krāsas tonis pieskaņots KSP plātnei.

Nr.p.k.	12.
Kods plānā	1.6.2
Nosaukums	Divpusīgs papildus plauktu modulis ar 3 plaukتهiem
Izmērs	875 x 550 x 1150(h) mm
Skaitis (gab.)	2

Pamata plaukta modulis sastāv no diviem vertikālajiem nesošajiem sānu paneļiem, sešiem horizontālajiem plaukتهiem, nosedzošā plaukta un vienas stingrības sienīgas. Plaukts tiek balstīts uz četrām hromētām, maināma augstuma (30mm) metāla kājiņām.

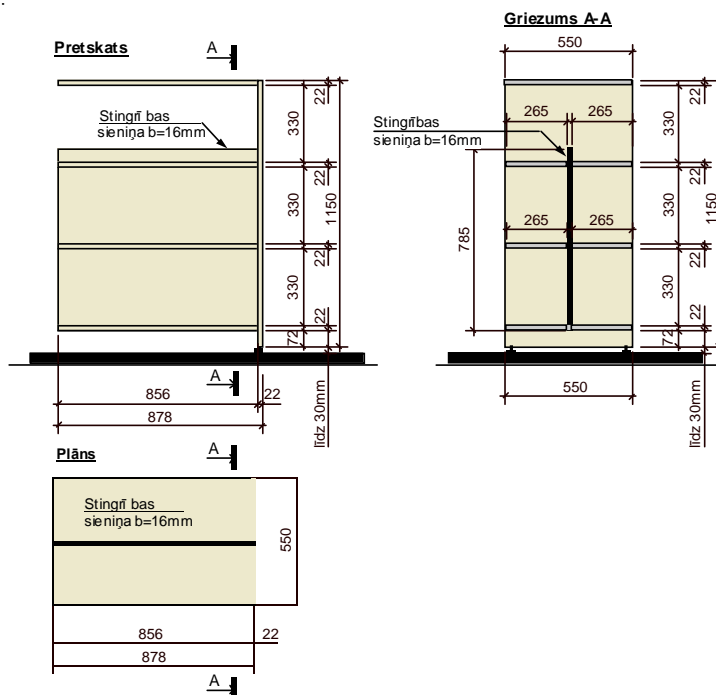

Vertikālie sānu paneļi

- KSP plātnes biezums – 22mm.
- Apdare – lamināts – Bērzs dabīgs, PL R3023 V
- Paneļa malas aplīmētas ar ABS dekoratīvo maliņu – 22 x 2mm.
- Maliņas krāsas tonis pieskaņots KSP plātnei.

Horizontālie plaukteni un nosedzošais plaukts

- KSP plātnes biezums – 22mm.
- Apdare – lamināts – Bērzs dabīgs, PL R3023 V
- Paneļa malas aplīmētas ar ABS dekoratīvo maliņu – 22 x 2mm.
- Maliņas krāsas tonis pieskaņots KSP plātnei.

Plaukta atdura un stingrības sienina

- KSP plātnes biezums – 16mm.
- Apdare – lamināts – Bērzs dabīgs, PL R3023 V
- Paneļa malas aplīmētas ar ABS dekoratīvo maliņu – 16 x 2mm.
- Maliņas krāsas tonis pieskaņots KSP plātnei.

Nr.p.k.	13.
Kods plānā	1.7
Nosaukums	Vienpusīgs periodikas plaukts ar 4 plaukتهiem
Izmērs	1000 x 400 x 1800(h) mm
Skaitis (gab.)	3

Periodikas plaukts sastāv no četriem vertikālajiem nesošajiem paneļiem, četriem horizontālajiem plaukتهiem, nosedzošā plaukta un mugursienas. Katra periodiskā izdevuma plauktam ir durvis – stiprinātas divās virās. Pie katrām durvīm ir metāla atbalsta sliede, jaunākā periodikas izdevuma atbalstīšanai un hromēts stienis, kas kalpo gan kā periodikas izdevuma atbalsts, gan rokturis durvju atvēršanai. Plaukts balstās uz četrām maināma augstuma (30mm) metāla kājiņām.

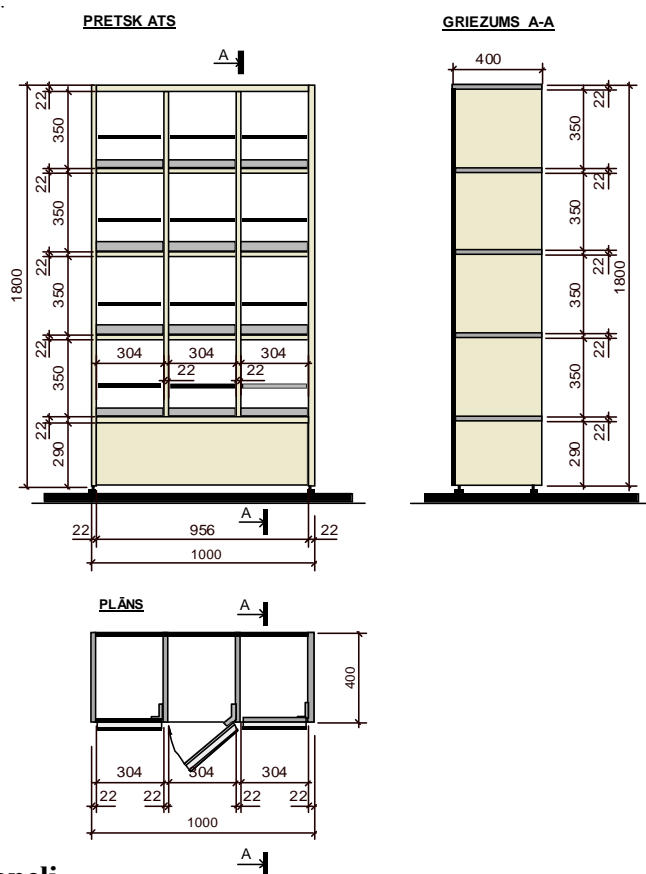

Vertikālie sānu paneļi

- KSP plātnes biezums – 22mm.
- Apdare – lamināts – Bērzs dabīgs, PL R3023 V
- Paneļa malas aplīmētas ar ABS dekoratīvo maliņu – 22 x 2mm.
- Maliņas krāsas tonis pieskaņots KSP plātnei.

Horizontālie plaukتهi un nosedzošais plaukts

- KSP plātnes biezums – 22mm.
- Apdare – lamināts – Bērzs dabīgs, PL R3023 V
- Paneļa malas aplīmētas ar ABS dekoratīvo maliņu – 22 x 2mm.
- Maliņas krāsas tonis pieskaņots KSP plātnei.

Mugursiena

- KSP plātnes biezums – 16mm.
- Apdare – lamināts – Bērzs dabīgs, PL R3023 V
- Paneļa malas aplīmētas ar ABS dekoratīvo maliņu – 16 x 2mm.
- Maliņas krāsas tonis pieskaņots KSP plātnei.

Nr.p.k.	14.
Kods plānā	1.9
Nosaukums	Biroja plaukts ar durvīm
Izmērs	950 x 360 x 1850(h) mm
Skaitis (gab.)	2

Biroja plaukts sastāv no diviem vertikālajiem nesošajiem sānu paneļiem, četriem horizontālajiem plauktniem, nosedzošā plaukta, divām plaukta atdurām, vienas stingrības sienīgas un divām slēdzamām vērtņēm. Plaukts tiek balstīts uz četrām hromētām, maināma augstuma kājām.

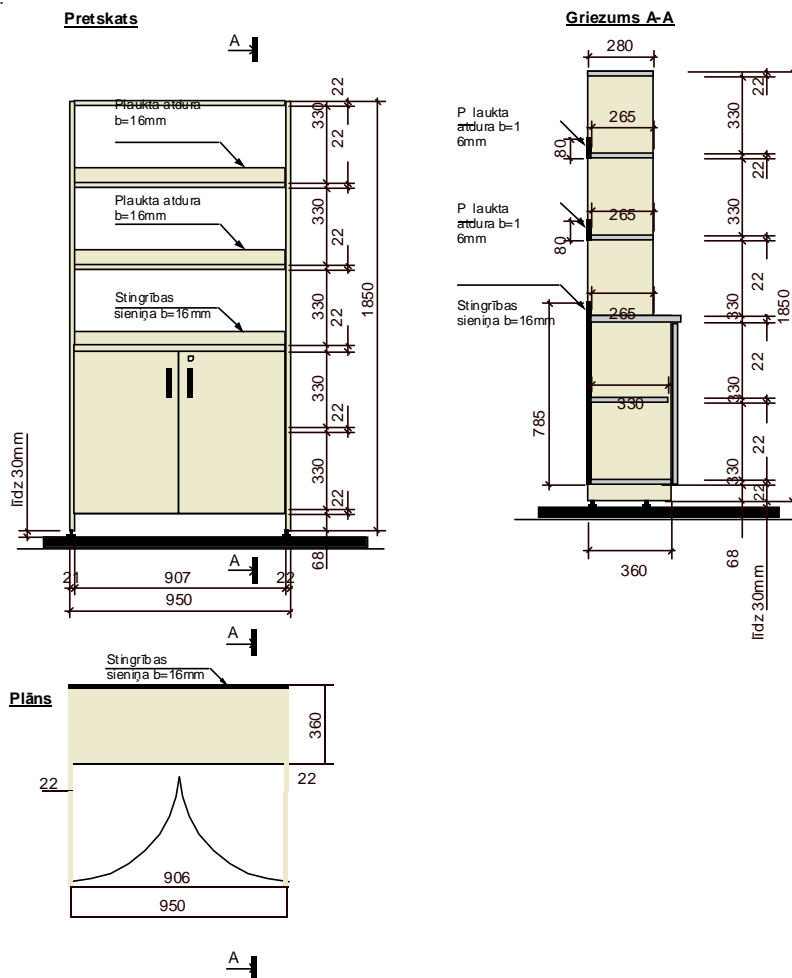

Vertikālie sānu paneļi

- KSP plātnes biezums – 22mm.
- Apdare – lamināts – Bērzs dabīgs, PL R3023 V
- Paneļa malas aplīmētas ar ABS dekoratīvo maliņu – 22 x 2mm.
- Maliņas krāsas tonis pieskaņots KSP plātnei.

Horizontālie plaukteni un nosedzošais plaukts

- KSP plātnes biezums – 22mm.
- Apdare – lamināts – Bērzs dabīgs, PL R3023 V
- Paneļa malas aplīmētas ar ABS dekoratīvo maliņu – 22 x 2mm.
- Maliņas krāsas tonis pieskaņots KSP plātnei.

Plaukta atduras, aizmugures sienīna un durvis

- KSP plātnes biezums – 16mm.
- Apdare – lamināts – Bērzs dabīgs, PL R3023 V
- Paneļa malas aplīmētas ar ABS dekoratīvo maliņu – 16 x 2mm.
- Maliņas krāsas tonis pieskaņots KSP plātnei.

Nr.p.k.	15.
Kods plānā	2.1
Nosaukums	Vienvietīgs lasītāja galds
Izmērs	800 x 600 x 740(h) mm
Skaitis (gab.)	10

Galds sastāv no KSP (biezums 38 mm) galda virsmas un metāla karkasa balsta kājām, kas savienotas vienotā rāmī.

- Apdare – lamināts – Bērzs dabīgs, PL R3023 V.
- Paneļa malas aplīmētas ar ABS dekoratīvo maliņu 38x2 mm.
- Maliņas krāsas tonis pieskaņots KSP plātnei.
- Metāla detaļu krāsa – RAL 7045.

Plāns

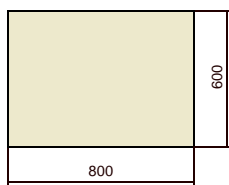

Pretskats

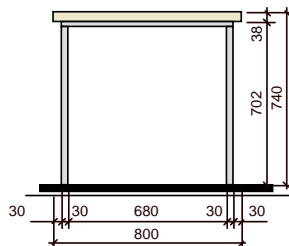

Nr.p.k.	16.
Kods plānā	2.2
Nosaukums	Periodikas lasītāju galds
Izmērs	1000 x 2000 x 763(h) mm
Skaitis (gab.)	1

Galds sastāv no KSP (biezums 38 mm) galda virsmas un divām centrālām galda kājām (diametrs pamata bāzei 600mm).

- Apdare – lamināts – Bērzs dabīgs, PL R3023 V.
- Paneļa malas aplīmētas ar ABS dekoratīvo maliņu 38x2 mm.
- Maliņas krāsas tonis pieskaņots KSP plātnei.

Plāns

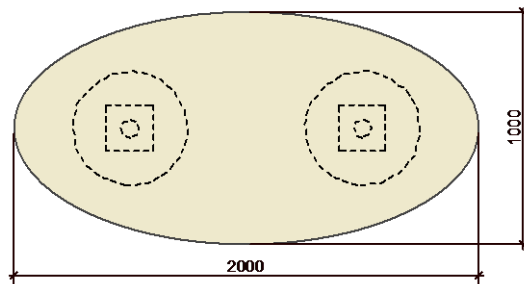

Pretskats

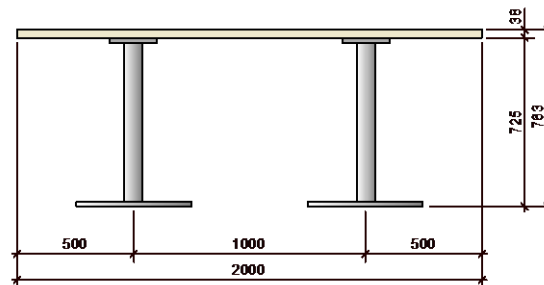

Nr.p.k.	17.
Kods plānā	2.3
Nosaukums	Bērnū galds
Izmērs	D = 1000 mm; H= 600 mm
Skaitis (gab.)	2

Bērnū galds sastāv no KSP galda virsmas (D=1000mm). Virsmas biezums 38 mm. Virsma stiprināta pie metāla kājām (D=60 mm). Kāju augstums 562 mm. Kājas augstuma regulācija ± 20 mm.

- Apdare – lamināts – Bērzs dabīgs, PL R3023 V.
- Paneļa malas aplīmētas ar ABS dekoratīvo maliņu 38x2 mm.
- Maliņas krāsas tonis pieskaņots KSP plātnei.

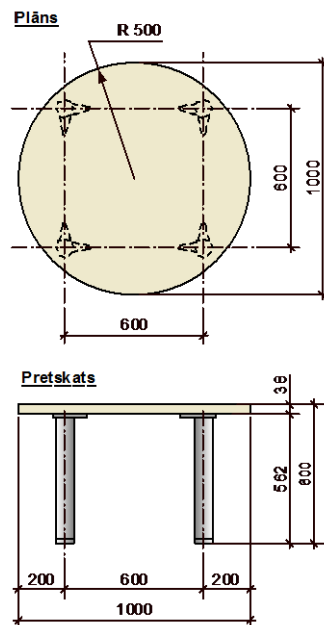

Nr.p.k.	18.
Kods plānā	2.4
Nosaukums	Datorgalds sešām vietām
Izmērs	2400 x 1700 x 1330(h) mm
Skaitis (gab.)	1

Vertikālie sānu paneli

- KSP plātnes biezums – 22mm.
- Apdare – lamināts – Bērzs dabīgs, PL R3023 V.
- Paneļa malas aplīmētas ar ABS dekoratīvo maliņu – 22 x 2mm.
- Maliņas krāsas tonis pieskaņots KSP plātnei.

Galda virsma un nosedzošais plaukts

- KSP plātnes biezums – 38mm.
- Apdare – lamināts – Bērzs dabīgs, PL R3023 V.
- Paneļa malas aplīmētas ar ABS dekoratīvo maliņu – 38 x 2mm.
- Maliņas krāsas tonis pieskaņots KSP plātnei.

Nesošā metāla konstrukcija

- Metāla karkass – 50 x 30 mm.
- Metāla detaļas – RAL 7045.

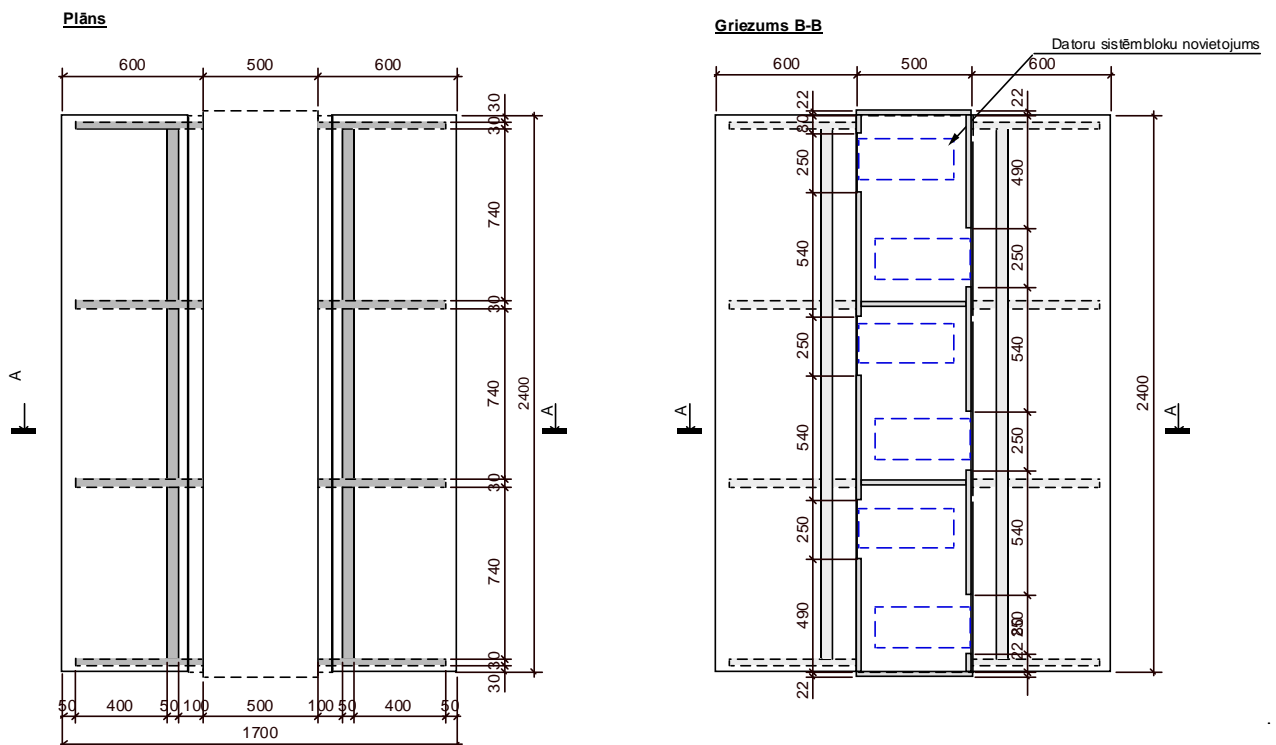

Sānskats

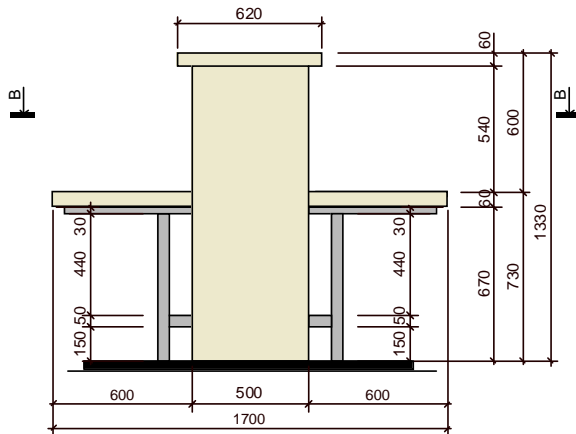

Griezums A-A

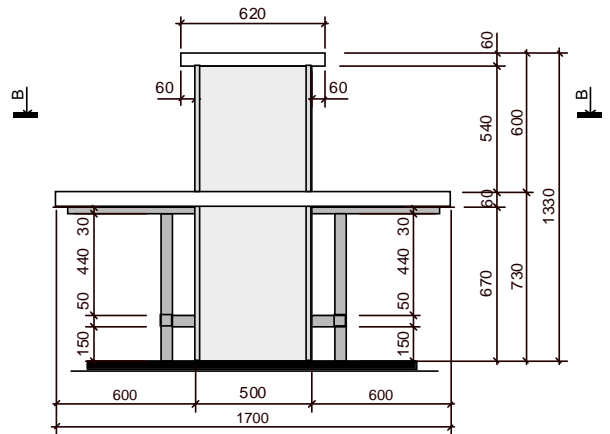

Pretskats

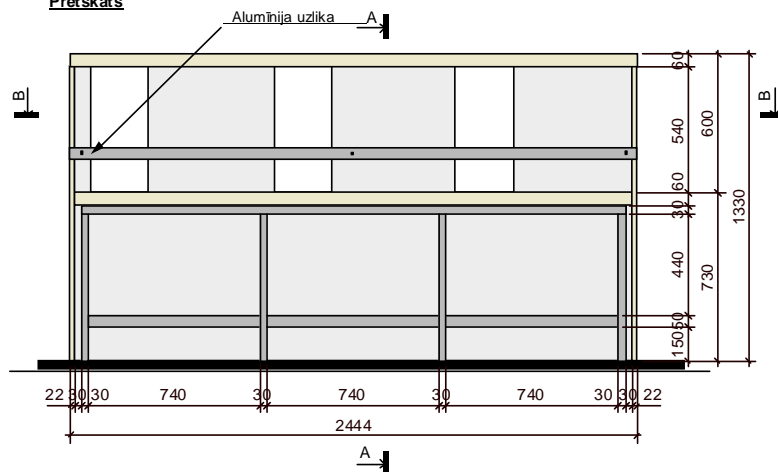

Nr.p.k.	19.
Kods plānā	2.5
Nosaukums	Elektroniskā kataloga galds
Izmērs	500x500x1600 (h) mm; Procesora kastes min izmērs: 200 x 520 x 380 (h) mm
Skaitis (gab.)	1

Elektroniskā kataloga galdam jāparedz slēdzama procesora kaste. Plaukts aprīkojams ar plakani ekrāna stiprināšana un caurumu (D=60mm) galda plaknē, monitora vadam. Metāla detaļu krāsas tonis - RAL 7045.

KSP detaļas

- KSP plātnes biezums – 22mm.
- Apdare – lamināts – Bērzs dabīgs, PL R3023 V.
- Paneļa malas aplīmētas ar ABS dekoratīvo maliņu – 22 x 2mm.
- Maliņas krāsas tonis pieskaņots KSP plātnei.



Virsskats

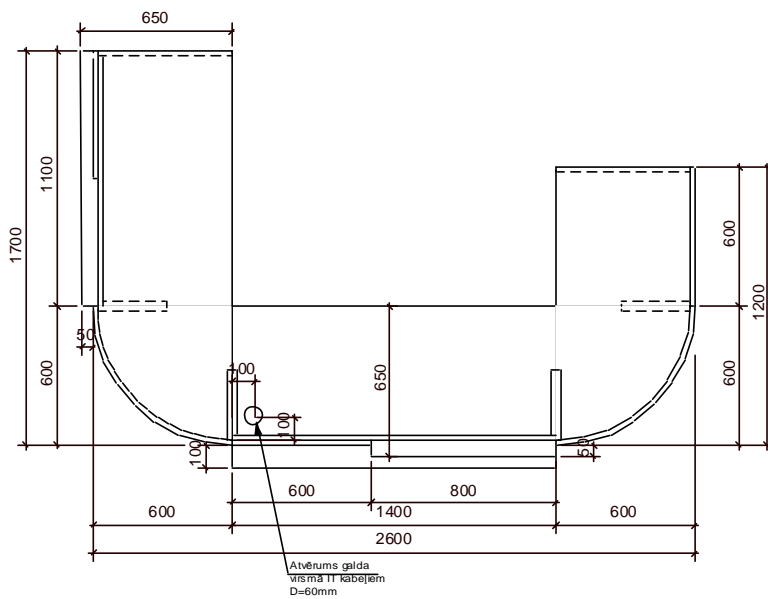

Skats Nr. 1. Pretskats

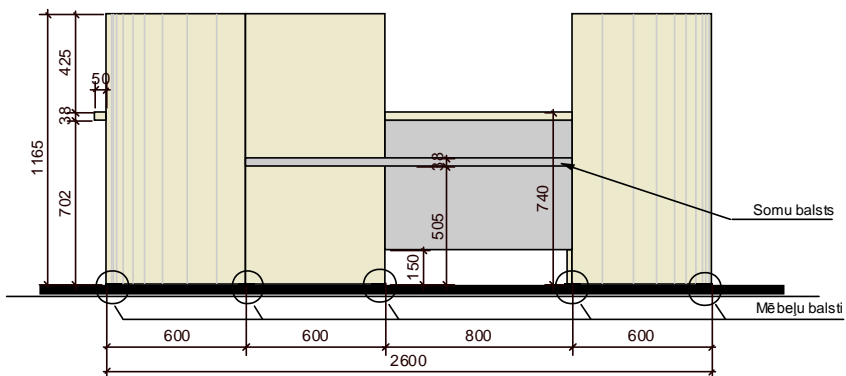

Skats Nr. 2. Pretskats

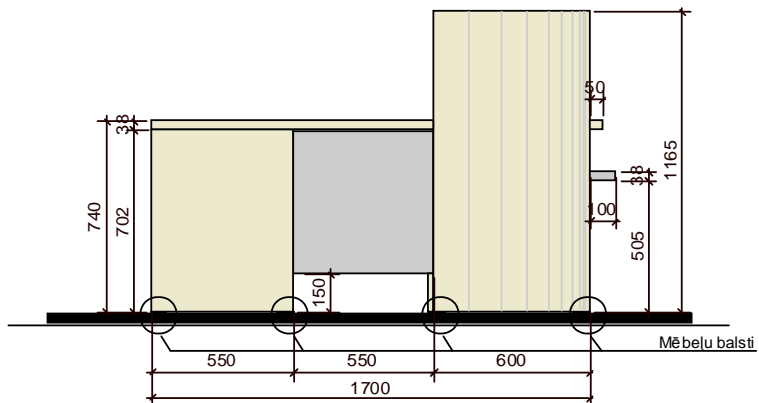

Nr.p.k.	21.
Kods plānā	2.8
Nosaukums	Lasītāju apkalpošanas lete
Izmērs	2200x1700x1165 (h) mm
Skaitis (gab.)	1

Galda virsma

- KSP plātnes biezums - 38 mm. Apdare – lamināts – Bērzs dabīgs, PL R3023 V;
- Plātnes malas aplīmētas ar ABS dekoratīvo maliņu - 38 x 2mm. Maliņas krāsas tonis pieskaņots KSP plātnei.

KSP detaļas

- KSP plātnes biezums – 22mm.
- Apdare – lamināts – Bērzs dabīgs, PL R3023 V; detaļu krāsojums - Tikkurila Symphony M414;
- Paneļa malas aplīmētas ar ABS dekoratīvo maliņu – 22 x 2mm.
- Maliņas krāsas tonis pieskaņots KSP plātnei.

Procesora turētājs

Regulējams, metāla procesora turētājs. Stiprināms zem galda virsmas. Turētāja tipu izvēlēties saskaņojot ar procesora tipu (vertikāls vai horizontāls).

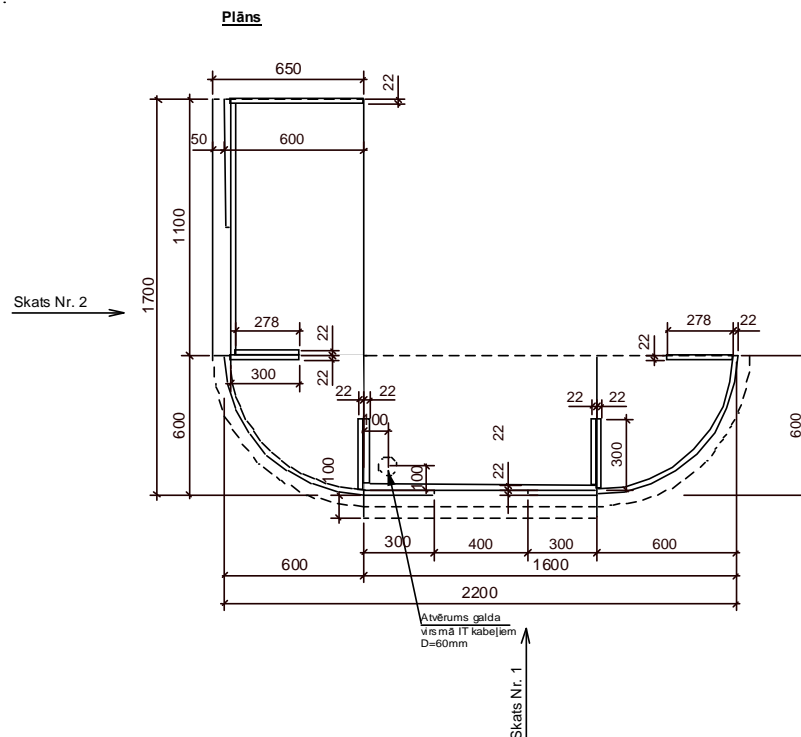

Nr.p.k.	22.
Kods plānā	2.9.
Nosaukums	Mobils atvilktnu bloks
Izmērs	550 x 450 x 680 (h) mm
Skaitis (gab.)	2

Atvilktnu bloks uz ritenīšiem ar trīs slēdzamām atvilktnēm.

- KSP plātnes biezums - 22 mm. Apdare – Bērzs dabīgs, PL R3023 V. Atvilktnu priekšējie paneļi - krāsojums - Tikkurila Symphony M414.
- Detaļu malas aplīmētas ar ABS dekoratīvo maliņu - 22 x 2mm. Maliņas krāsas tonis pieskaņots KSP plātnei.
- Atvilktnēm izmantot tandēma vadotnes ar bremzēšanas mehānismu.
- Atvilktnu bloks balstās uz četriem gumijas ritenīšiem. Pieļaujamā slodze uz vienu riteni – 40 kg. Vienu no ritenīšiem aprīkot ar stāvbremzi.
- Cinka un alumīnija sakausējuma rokturi, krāsa – hromēta matēta. Roktura izmēri 128x23x22mm.

Plāns

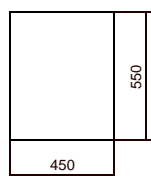

Pretskats

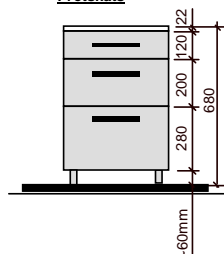

Sānskats

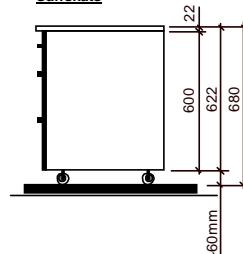

Nr.p.k.	23.
Kods plānā	3.1
Nosaukums	Lasītāju krēsls
Izmērs	560x550x850 (h) mm, sēdekļa augstums 470 mm
Skaitis (gab.)	16

Lasītāju krēsls. Liekti līmēts bērza splāksnis, lakots. Splākšņa sēdvirsmā bez polsterējuma. Sēdvirsmā bez integrētas sakabes krēslu savienošanai rindās. Metāla caurules rāmis alumīnija krāsā.



Nr.p.k.	24.
Kods plānā	3.3
Nosaukums	Biroja krēsls (datoru lietotājiem)
Izmērs	620×620×880-1000 mm, sēdekļa augstums 430-560 mm
Skaitis (gab.)	6

Biroja krēsls ar koka sēdvirsmu bez polsterējuma. Liekti limēts bērza saplaksnis, lakots, bez polstērējuma. Regulējama augstums. Hromēta pamatne.



Nr.p.k.	25.
Kods plānā	3.5
Nosaukums	Bērnu krēsls
Skaitis (gab.)	8

Augstumā regulējams bērnu krēsls E-273. Materiāls: dabīga bērza finiera sēdvirsmā un atzveltne, pārklāta ar caurspīdīgu laku Rāmis: alumīnija krāsā. Krēsls regulējams 3 augstumos: sēde H=360-460 mm, krēsla kopējais H= 770-850 mm.



Nr.p.k.	26.
Kods plānā	4.3
Nosaukums	Grāmatu ratiņi
Izmērs	500 x 260 x 1100 (h ar ritenīšiem) mm
Skaitis (gab.)	1

Grāmatu ratiņi - KSP konstrukcijas kaste uz metāla karkasa. Ratiņiem ir četri ritenīši. Grāmatu ratiņu min ietilpība - 70 vienības.

- Apdare – Bērzs dabīgs, PL R3023 V

